

CANALES RANURADOS

CANALES RANURADOS para aplicaciones de diseño.





**Plaza del Ayuntamiento en
Alicante, España**

CANALES RANURADOS

CANALES RANURADOS para aplicaciones de diseño.

1 Requisitos

Para el drenaje de zona con exigencias arquitectónicas

- El drenaje de superficies debe ocultarse discretamente.
- Debe ser posible procesar todas las capas de superficie estándar y losas de piedra
- El agua superficial debe drenarse de forma fiable

2 Áreas de aplicación

- Para zonas y fachadas con grandes exigencias ópticas
- Especialmente en zonas públicas y comerciales

3 Soluciones

Por tanto, los CANALES RANURADOS son aptos para el drenaje de zonas con exigencias arquitectónicas:

- Solo con la ranura visible (línea estrecha) de la superficie se llega a la clara elegancia e importancia
- Para todas las capas de superficie habituales e incluso para asfalto
- Permite diseñar un proyecto de manera uniforme
- Los requisitos funcionales se cumplen totalmente
- Acceso fácil al tramo del canal a través de la cubierta de acceso
- Rejas ranuradas fabricadas en acero galvanizado o inoxidable



Shopping center Atoll Angers Beaucouzé, France



Centro histórico en Ciudad de México, México



Plaza pública en Vila do Conde, Portugal



Kocherquartier, Schwäbisch Hall, Alemania



Plaza del Ayuntamiento de Esch-sur-Alzette, Francia



Centro ciudad de Sant Julià de Vilatorrada, España

RECYFIX®
PRO

RECYFIX®
STANDARD

CANAL
RANURADO

RECYFIX® POINT

TOP X

VENTAJAS DE LOS CANALES RANURADOS

SOLUCIONES INDIVIDUALES

- Tapas ranuradas fabricadas en acero galvanizado o acero inoxidable
- Tapas ranuradas individuales con altura de cuello modificada, largueros en la ranura y otros diseños posibles
- Posibilidad de crear un proyecto con un diseño uniforme

= **FLEXIBILIDAD DE DISEÑO / EXCLUSIVIDAD**



PRODUCTO ATRACTIVO

- El conducto de drenaje perfectamente diseñado se integra armoniosamente en el aspecto de la obra

= **ÚNICO**



CARACTERÍSTICAS TÉCNICAS DE LAS TAPAS

- Los refuerzos bajo la cubierta y el grosor del material proporcionan equilibrio perfecto entre el peso y la estabilidad
- Clase D 400 espesor del material 4 mm
- Las tapas ranuradas están remachadas, lo que evita la oxidación de las juntas soldadas
- Borde de ranura reforzado
- El agua superficial se drena de forma fiable

= **CALIDAD Y SEGURIDAD**



FUNCIONALIDAD DE ALTO NIVEL Y FÁCIL INSTALACIÓN

- Rápido acceso al canal a través de una cubierta extraíble
- Facilidad de manejo e instalación

= **AHORRO DE TIEMPO Y COSTOS**



POSIBILIDADES DE CONEXIÓN

- Las tapas de acceso encajan tanto en los canales como en las cajas de residuos
- Fácil preparación de las uniones de las esquinas
- Cubierta de acceso pavimentable
- Procesamiento de todas las capas superficiales estándar y losas de piedra posibles

= **FLEXIBILIDAD DE DISEÑO**



IDEAL PARA ...

aplicaciones sensibles al diseño, tales como áreas y fachadas con altas exigencias ópticas, especialmente en áreas públicas y comerciales.



CANALES RANURADOS

CANALES RANURADOS para aplicaciones de diseño.

Drenaje superficial para el Fútbol Alemán.

CANAL RANURADO

Museo del Fútbol de la DFB en Dortmund con un moderno sistema de drenaje. La impresionante arquitectura muestra que el tema del fútbol ocupa un lugar central con este museo en el centro urbano de Dortmund. El concepto arquitectónico general de los arquitectos de HPP Hentrich-Petschnigg & Partner exigía de antemano un alto grado de exigencia a los componentes individuales, también para la tecnología de desagüe instalada. Para esta área, los canales ranurados fueron planeados desde el principio. Corriendo bajo tierra, se integran en la impresión visual general.

La eficiencia en los canales:

- Tapa ranurada:
 - Clase D 400: ideal para cargas de tráfico elevadas
 - Material: acero galvanizado
 - La óptica se integra armoniosamente en la apariencia de la zona
- Cajas de residuos con cámaras de inspección visualmente discretas para el acceso al recorrido del canal



**Museo del Fútbol de la DFB
en Dortmund, Alemania**



RECYFIX® PRO
RECYFIX® STANDARD
CANAL RANURADO
RECYFIX® POINT
TOP X

CANALES RANURADOS

CANALES RANURADOS para aplicaciones de diseño.

Los CANALES RANURADOS cumplen los requisitos de la norma DIN EN 1433 y son adecuados para las siguientes categorías de carga:



Categoría A 15, clase de carga 15 kN

Zonas con tráfico de uso exclusivo por parte de peatones y ciclistas



Categoría B 125, clase de carga 125 kN

Aceras, zonas peatonales y similares, áreas de estacionamiento o áreas de estacionamiento tapas



Categoría C 250, clase de carga 250 kN

Zonas de canales de aceras y paneles laterales sin tráfico o similares



Categoría D 400, clase de carga 400 kN

Calzadas de carreteras (incluidas calles peatonales), laterales de carreteras y zonas de estacionamiento transitables por todo tipo de vehículos de carretera

En caso de duda, debe utilizarse la categoría superior

Tapas simétricas y asimétricas fabricadas en acero inoxidable o galvanizado



Canales fabricados en PEPP u hormigón reforzado con fibras, en tamaños nominales de 100 y 150, con conexión de ranura y lengüeta para una instalación precisa

Tapas de extremos con o sin salida

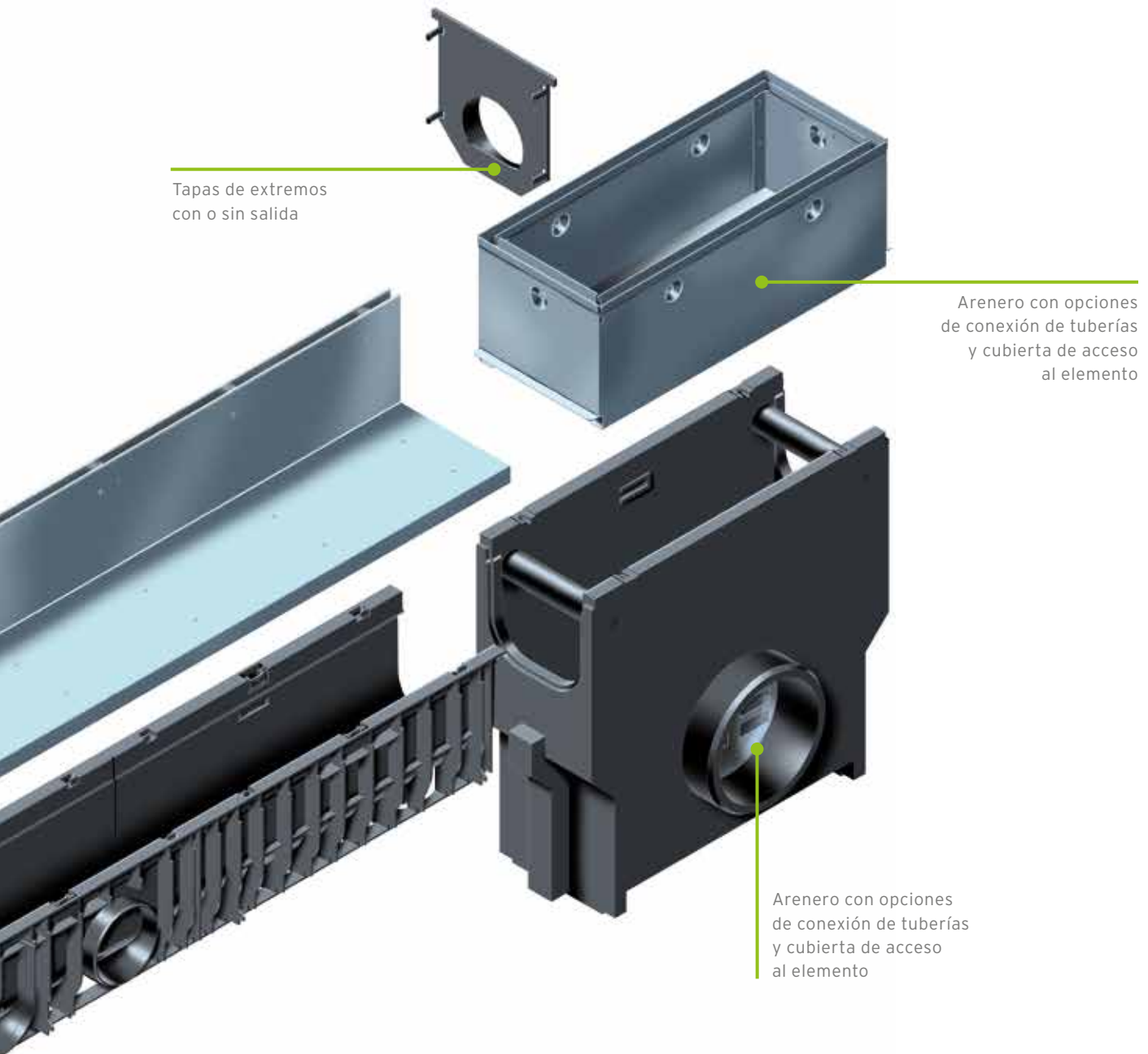

RECYFIX® PRO

RECYFIX® STANDARD

CANAL RANURADO

RECYFIX® POINT

TOP X

Apertura fácil de la tapa de acceso por medio de un orificio de extracción



CANALES RANURADOS 100

Canales

RECYFIX®100

Tipo 01

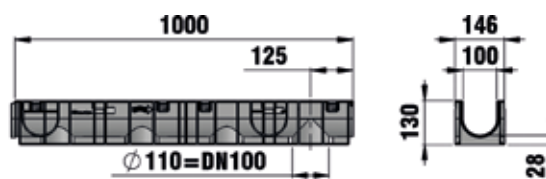

Tipo 010

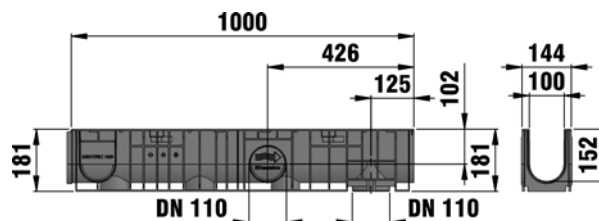
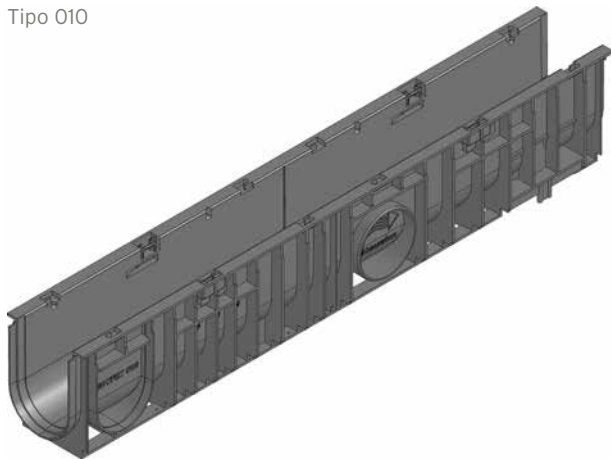

	Longitud mm	Ancho mm	Altura mm	Vista transversal del drenaje cm ²	Peso kg	Nº de artículo
Tipo 01	1000	144	130	92	1,90	48200
Tipo 0105	500	144	130	92	1,20	48249
Tipo 010	1000	144	181	142	2,50	40321
Tipo 60*	1000	144	55	-	0,90	40322
Tipo 80	1000	144	75	55.16	1,40	40392

*not suitable for slotted covers class D 400

CANALES RANURADOS 100

Rejas

REJA RANURADA 100, altura de cuello 100, **clase A 15**



asimétrica



asimétrica



simétrico

	Longitud mm	Ancho mm	Altura mm	Vista transversal de la toma cm ² /m	Peso kg	Núm. Artículo galvanizado	Núm. Artículo inoxidable
asimétrica	1000	160	128	125	4,60	5615	5665
asimétrica	500	160	128	125	3,10	5616	5666
simétrico	1000	160	128	125	4,60	5715	5765
simétrico	500	160	128	125	2,20	5716	5766
asimétrica	500	160	128	7,00	7,00	5640	5690
simétrico	500	160	128	7,00	7,00	5740	5790
Sumidero. Cobertura de función dúctil GUGI	-	400	150	0,80	0,80	740	-

La calidad del acero inoxidable es conforme con CNS 1.4301.

CANALES RANURADOS 100

Rejas

REJA RANURADA 100, altura de cuello 160, clase C 250



Asimétrico



Simétrico



Tapa de acceso asimétrica

	Longitud mm	Ancho mm	Altura mm	Vista transversal de la toma cm ² /m	Peso kg	Núm. Artículo galvanizado	Núm. Artículo inoxidable
asimétrico	1000	160	188	125	8,20	5725	5775
asimétrico	500	160	188	125	4,10	5726	5776
simétrico	1000	160	188	125	8,20	5721	5771
simétrico	500	160	188	125	4,10	5722	5772
asimétrico	500	160	188	7,10	7,10	5756	5786
simétrico	500	160	188	8,00	8,00	5746	5796
Sumidero. Cobertura de función dúctil GUGI	-	400	150	0,80	0,80	740	-

Es posible elaborar canales con anchos nominales mayores y alturas de cuello individualizadas para producciones de más de 30 m. La calidad del acero inoxidable es conforme con CNS 1.4301.

REJA RANURADA 100, altura de cuello 200, clase C 400*



Asimétrico



Simétrico



Tapa de acceso asimétrica

	Longitud mm	Ancho mm	Altura mm	Vista transversal de la toma cm ² /m	Peso kg	Núm. Artículo galvanizado	Núm. Artículo inoxidable
asimétrica	1000	160	204	180	18,20	5825	5875
asimétrica	500	160	204	180	9,20	5826	5876
simétrico	1000	160	204	180	17,50	5821	5871
simétrico	500	160	204	180	8,80	5822	5872
asimétrico	500	160	204	18,10	18,10	5856	5886
simétrico	500	160	204	23,40	23,40	5846	5896
Sumidero. Cobertura de función dúctil GUGI	-	400	150	0,80	0,80	740	-

*No usar transversalmente en calzadas, autopistas o autopistas.

Es posible elaborar canales con anchos nominales mayores y alturas de cuello individualizadas para producciones de más de 30 m. La calidad del acero inoxidable es conforme con CNS 1.4301.

CANALES RANURADOS 100

Accesorios

Canales RECYFIX®100



Sifón, vertical, DN 100



Trampa de olores de sumidero 100

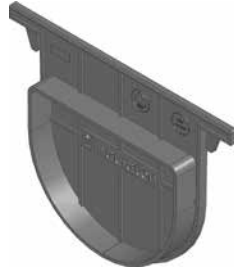

Tapa inicio-final, ciega para tipo 01



Pared frontal cerrada, de PE-PP, tipo 010



Tapa hecha de PE - PP con salida DN 70, Tipo 010



Material de sellado RECYFIX, 290 ml



RECYFIX imprimación, 250 ml

	Longitud mm	Ancho mm	Altura mm	Peso kg	Nº de artículo
Sumidero con cestillo de plástico	500	144	484	4,30	48253
Sifón, vertical, DN 100	-	187	181	0,60	40295
Trampa de olores de sumidero 100	75	78	135	0,10	967
Adaptador para encaje DN/OD 75 a tubo PVC-U DN/OD 110	-	-	-	0,10	1193
Tapa inicio-final, ciega para tipo 01	-	150	108	0,00	48081
Tapa inicio-final con salida DN 100 tipo 01	-	148	185	0,10	48091
Pared frontal cerrada, de PE-PP, tipo 010	-	150	160	0,00	40282
Tapa hecha de PE - PP con salida DN 70, Tipo 010	-	148	185	0,10	40283
Material de sellado RECYFIX, 290 ml	-	-	-	0,30	19053
RECYFIX imprimación, 250 ml	-	-	-	0,50	19054
Segueta RECYFIX, Ø 102 mm, con almacenaje y taladro	-	-	-	0,60	980

RECYFIX®
PRO

RECYFIX®
STANDARD

CANAL
RANURADO

RECYFIX®POINT

TOP X

CANALES RANURADOS 150

Canales

RECYFIX®150

Tipo 01

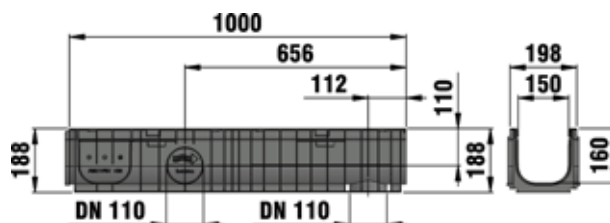
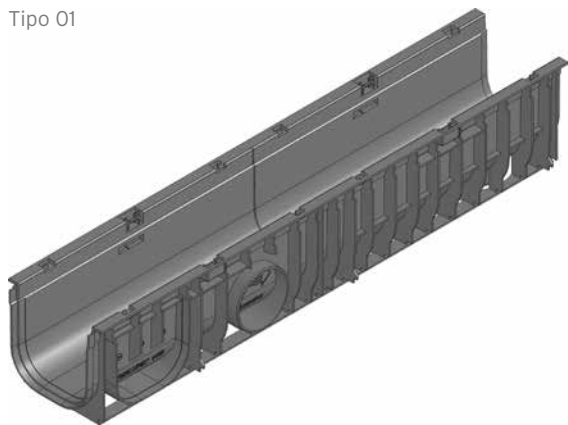

	Longitud mm	Ancho mm	Altura mm	Vista transversal del drenaje cm ²	Peso kg	Nº de artículo
Tipo 01	1000	198	188	225	2,70	41021
Tipo 0105	500	198	188	225	1,40	41022
Tipo 100	1000	198	95	-	1,80	41031

CANALES RANURADOS 150

Accesorios

Canales **RECYFIX**®150



Sifón, vertical, DN 100

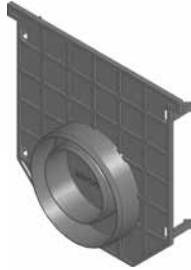

Tapa con salida de PE-PP DN 70/100, Tipo 01



Material de sellado RECYFIX, 290 ml



RECYFIX imprimación, 250 ml

	Longitud mm	Ancho mm	Altura mm	Peso kg	Nº de artículo
Sumidero con cestillo y tapa	500	198	496	15,10	41062
Sifón, vertical, DN 100	-	187	181	0,60	40295
Tapa con salida de PE-PP DN 70/100, Tipo 01	-	210	203	0,10	40191
Material de sellado RECYFIX, 290 ml	-	-	-	0,30	19053
RECYFIX imprimación, 250 ml	-	-	-	0,50	19054
Segueta RECYFIX, Ø 102 mm, con almacenaje y taladro	-	-	-	0,60	980

RECYFIX®
PRO

RECYFIX®
STANDARD

CANAL
RANURADO

RECYFIX® POINT

TOP X