

RECYFIX® PRO

Sistema de drenaje libre de corrosión para zonas privadas y públicas.





**Barrio Europeo en
Frankfurt, Alemania**

RECYFIX® PRO

Sistema de drenaje libre de corrosión para zonas privadas y públicas.

1 Requisitos

Los canales de drenaje para zonas agradables a la vista deben

- Tener un diseño moderno y único
- Ser extremadamente estables para garantizar la seguridad a largo plazo y permanente
- Ser resistentes a influencias medioambientales (heladas, calor y humedad)
- Tener unas dimensiones adecuadas para categorías de carga altas
- Estar diseñados de conformidad con la norma DIN EN 1433

2 Áreas de aplicación

- Zonas privadas y públicas
- Plazas y parques
- Andenes de ferrocarril
- Caminos de entrada de vehículos y áreas de estacionamiento
- Zonas con poco tráfico

3 Soluciones

Por tanto, los canales RECYFIX PRO son aptos para el drenaje de zonas elegantes:

- Canal y bastidor fabricados en composite reciclado de alta calidad
- Rejas seguras y sin corrosión
- Capacidad de carga hasta C 250
- Reja ranurada FIBRETEC optimizada hidráulicamente



100% libre de corrosión

100% libre de corrosión, especialmente con heladas y sal de deshielo



Metro en Guadalajara, México



Car park Andritz group Vienna, Austria



Academia EACT en Oldham Manchester, Inglaterra



Universidad de Tsukuba, Japón

RECYFIX®
PRO

RECYFIX®
STANDARD

CANAL
RANURADO

RECYFIX® POINT

TOP X

VENTAJAS DE LOS CANALES **RECYFIX®PRO**

BASTIDOR

- Bastidor de PP (20 x 20 mm) según EN 1433 para mayor flexibilidad
- Bastidores para detener movimientos laterales
- Rejas incrustadas

= SEGURIDAD



SU LIGEREZA GARANTIZA UN FÁCIL MANEJO IN SITU

- Mucho más ligero que los canales fabricados con hormigón de polímero
- Facilidad de transporte e instalación

= AHORRO DE COSTES



ALTA RESISTENCIA

- Alta resistencia a heladas, sal de deshielo y rayos UV
- Resiste a grandes diferencias de temperatura
- Para climas con un rango de -50°C a +80°C o más

= DURABILIDAD



MATERIAL DE ALTA CALIDAD

- **RECYFIX®** - estable y casi irrompible
- Material elástico y especialmente resistente
- En el uso diario, resistente a altas cargas y diferencias de temperatura
- 100 % con compuestos reciclados (y también 100 % reciclable) ---> 100 % respetuoso con el medio ambiente
- 0 % de absorción de agua
- Superficie del interior lisa para un mayor flujo
- El canal de PP puede ser cortado, taladrado y trabajado con facilidad en el sitio

= CALIDAD Y SEGURIDAD



PREMONTADO Y LISTO PARA LA INSTALACIÓN

- Canal y reja = una pieza
- Sin piezas de repuesto
- Fácil manejo en almacén y obra
- Transporte rentable

= MEJORA DEL MARGEN BRUTO



IDEAL PARA ...

aplicaciones con drenaje lineal libre de corrosión para áreas privadas y públicas, como parques, entradas de autos y estacionamientos.

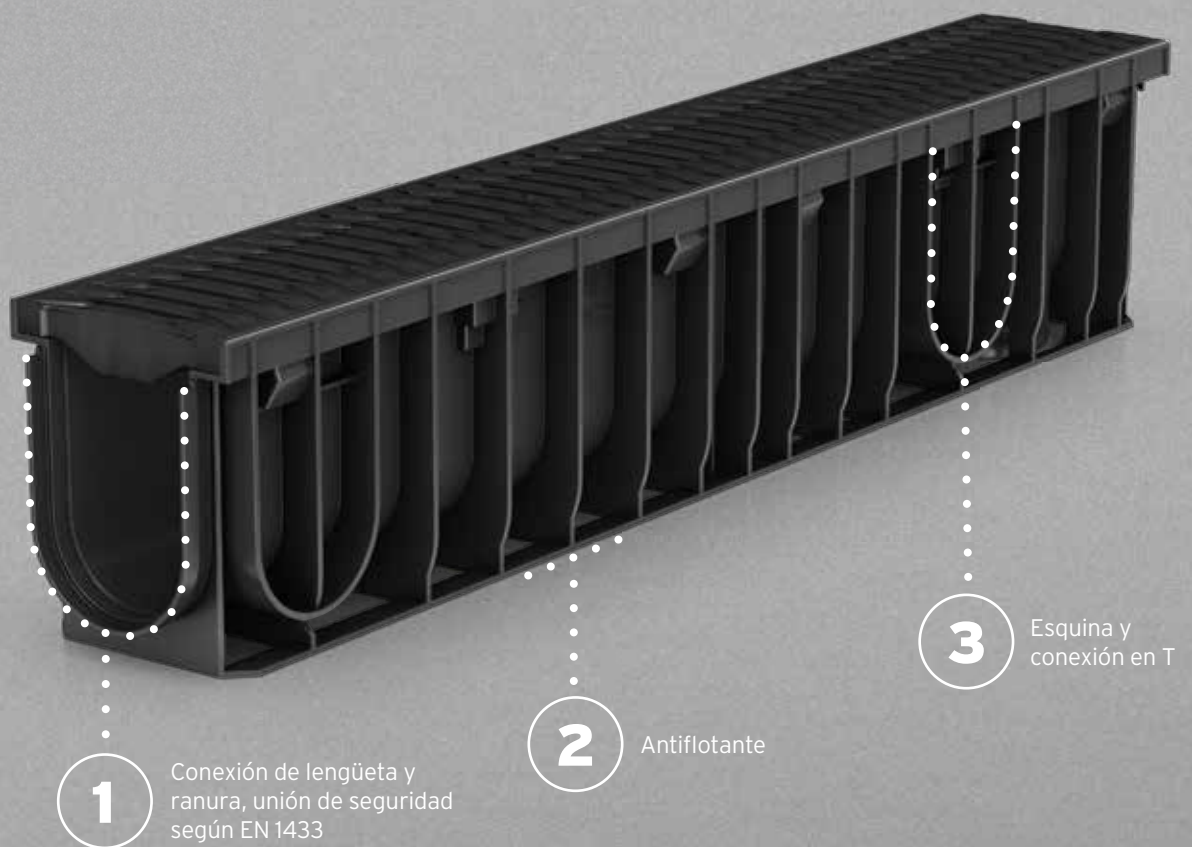

100 % libre de corrosión

RECYFIX®PRO

Sistema de drenaje libre de corrosión para zonas privadas y públicas.

El moderno complejo de oficinas en Düsseldorf se drenan con RECYFIX®PRO.

RECYFIX®PRO

En el centro de Düsseldorf, Alemania, en la zona de algunos cuarteles viejos, un nuevo mundo de negocios, llamado así por la pareja de artistas Clara y Robert Schumann - ha surgido. Se construyeron dos nuevos edificios de siete pisos con el Saarhaus histórico donde partes de la antigua fachada se conservaron y enmarcaron dentro de la nueva fachada del moderno complejo de oficinas. La oficina moderna ofrece una superficie de alquiler de 16.500 metros cuadrados. Las ubicaciones modernas requieren conceptos de drenaje modernos. Alrededor de 300 metros del RECYFIX PRO 100 tipo 010 se han instalado con una estructura longitudinal de hierro dúctil en KTL.

Ventajas para el arquitecto paisajista:

- Fiabilidad de diseño y materiales
 - Sistema de drenaje duradero y fiable
 - Cumple todas las normas
- Arquitectura armoniosa:
 - Las filigranas rejillas longitudinales de hierro dúctil se mezclan con el pavimento y las ventanas de color antracita.

Ventajas para el instalador:

- Reducción de costos de instalación
 - Ligero
 - Instalación sencilla, fácil de cortar (corte a medida, cortes a inglete)
 - Fácil de transportar a la obra





**Bondi Beach,
Sydney, Australia**

RECYFIX®
PRO

RECYFIX®
STANDARD

CANAL
RANURADO

RECYFIX® POINT

TOP X

RECYFIX® PRO

Sistema de drenaje libre de corrosión para zonas privadas y públicas.

Los canales RECYFIX PRO cumplen los requisitos de DIN EN 1433 y son aptos para las siguientes categorías de carga:



Categoría A 15, Clase de carga 15 kN



Categoría B 125, Clase de carga 125 kN



Categoría C 250, Clase de carga 250 kN



Categoría D 400, Clase de carga 400 kN

En caso de duda, debe utilizarse la categoría superior.

Varias opciones de reja, p. ej., reja ranurada **FIBRETEC**

Canal con carcasa angular de PP y crestas para detener cualquier movimiento lateral

Canales fabricados en PP, con bastidor integrado, de conformidad con DIN V 19580/ EN 1433, con conexión de manguito y pluma para una instalación precisa

Tapas de extremos sin salida

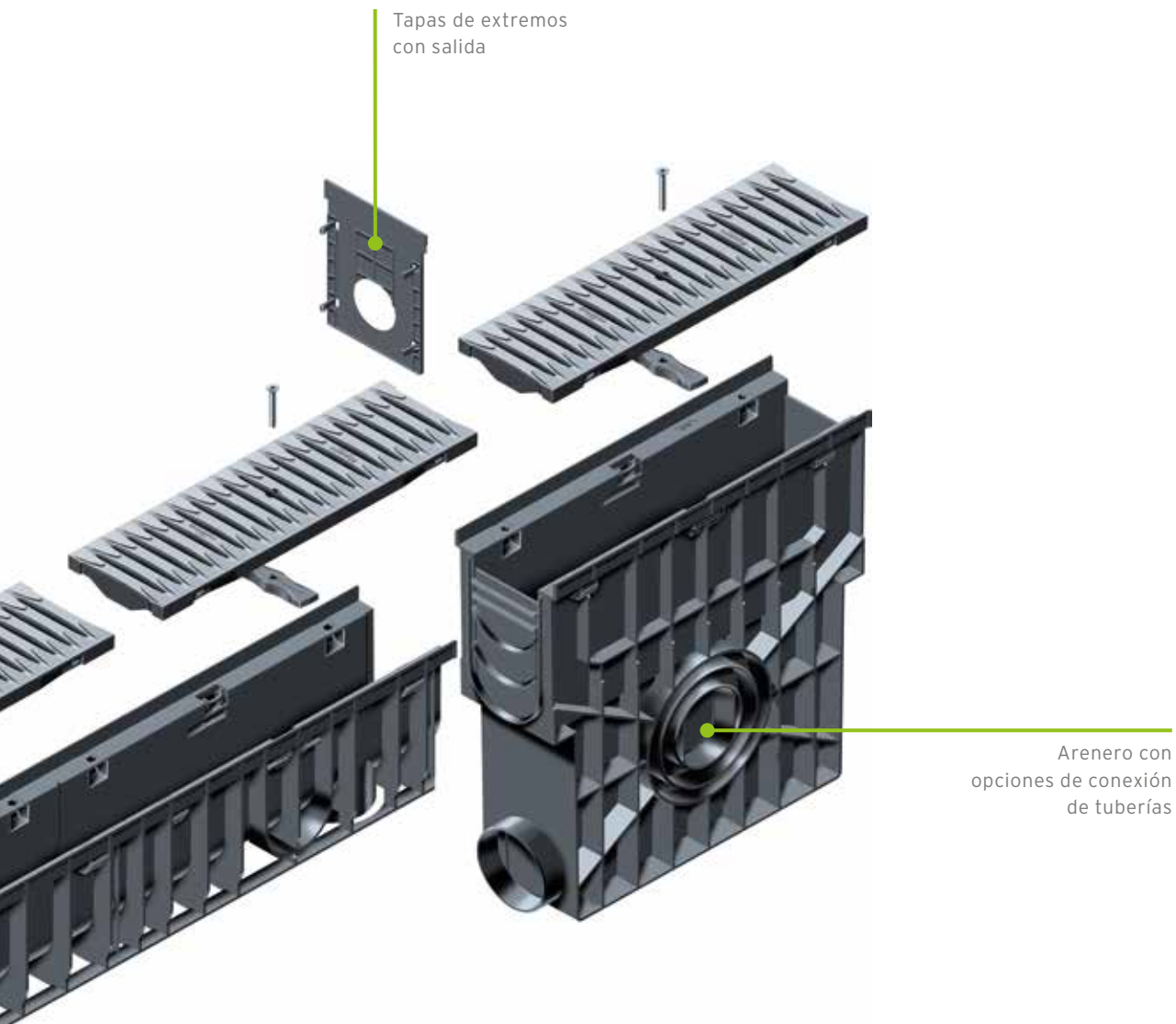

Las anchuras y alturas de construcción del **RECYFIX®PRO**:



Diámetro nominal	100			150			200			300		
Tipo 75	160	75	55	-	-	-	-	-	-	-	-	-
Tipo 95	160	95	75	-	-	-	-	-	-	-	-	-
Tipo 115	-	-	-	212	115	95	262	115	95	-	-	-
Tipo 01	160	150	122	212	210	180	-	-	-	-	-	-
Tipo 010	160	200	172	-	-	-	262	200	172	362	360	320
Tipo 020	160	250	222	-	-	-	-	-	-	-	-	-

Anchura/altura/altura interior (en mm)

El nuevo estilo de drenaje!

Combinación artística, atractivo único: rejillas **FIBRETEC®** coloreadas.



FIBRETEC®

El arte del drenaje tiene muchos estilos. Con las rejillas coloreadas FIBRETEC®, HAURATON crea un campo de diseño completamente nuevo.

Las exclusivas rejillas para canalizaciones en los colores Helecho, Arena y Piedra se pueden combinar con diferentes materiales. De este modo, siempre se pueden crear nuevas composiciones de colores y texturas. Las rejillas de color FIBRETEC pueden acentuar la composición cromática del entorno o armonizar como una obra de arte completa.



La inspiración para la creación de las nuevas rejillas fue el probado color negro FIBRETEC, que ha recibido varios premios desde su introducción en 2010. Uno es de ellos, es el Premio Internacional de diseño Baden-Württemberg Focus Open.



La producción de las rejillas FIBRETEC en los colores Helecho, Arena y Piedra se hace con colores granulados. El resultado son rejillas de color uniforme que son particularmente resistentes a la intemperie y a los rayos UV. Esto fue probado y aprobado en el laboratorio de acuerdo con las normas según DIN EN ISO 4892-2 según DIN 19580: Las rejillas fueron expuestas a la intemperie artificial con un total de 1.600 horas en forma de radiación de arco de xenón y la irrigación.

Las pruebas mecánicas posteriores fueron muy exitosas. Los cambios ópticos eran apenas mensurables. Sin embargo, los leves cambios en el color y el material duradero no se puede descartar.

FIBRETEC® en Helecho



FIBRETEC® en Arena



FIBRETEC® en Piedra



FIBRETEC® in Negro



METROPOLIS

Inspirado en la historia - Hecho para el futuro

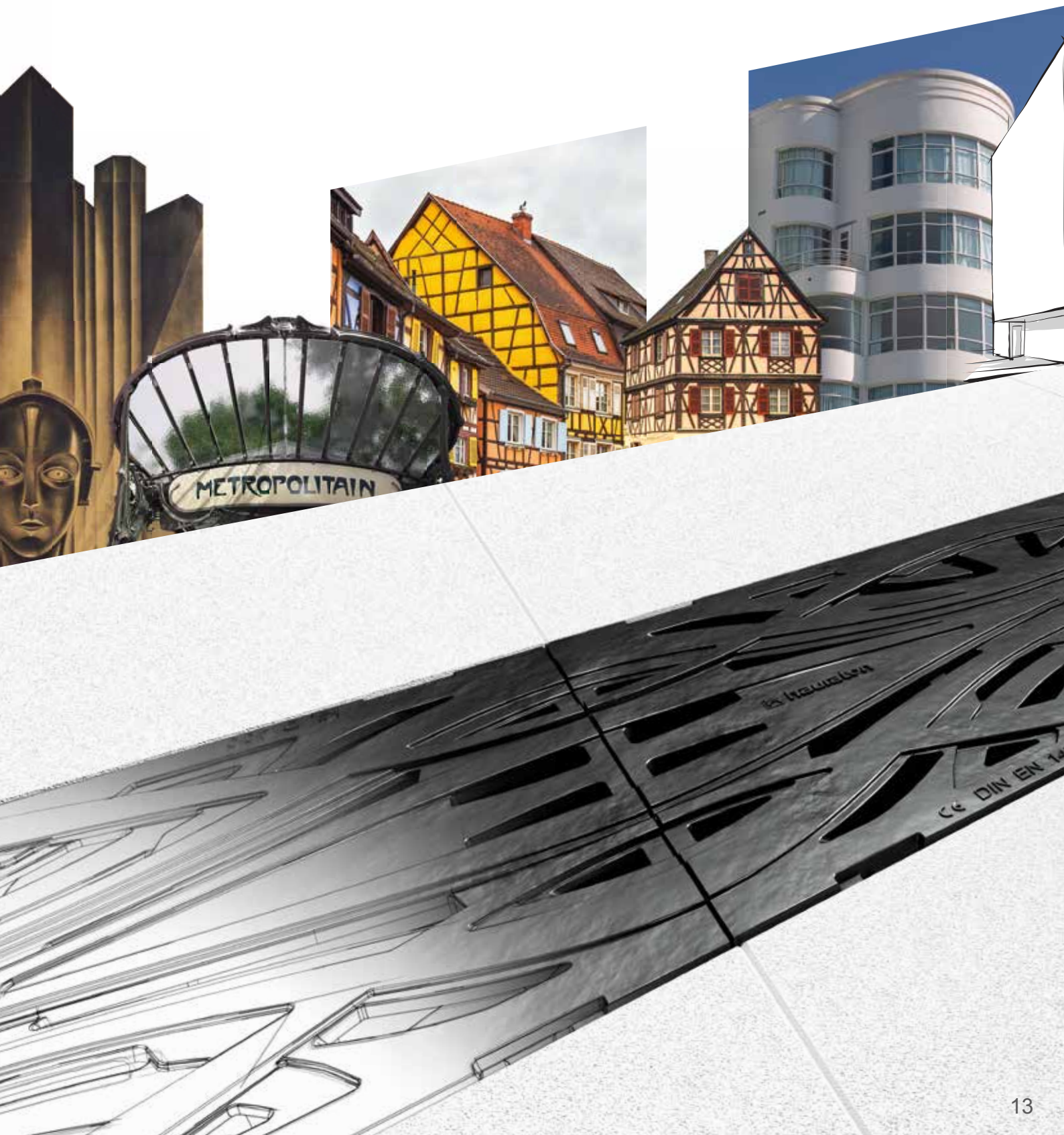

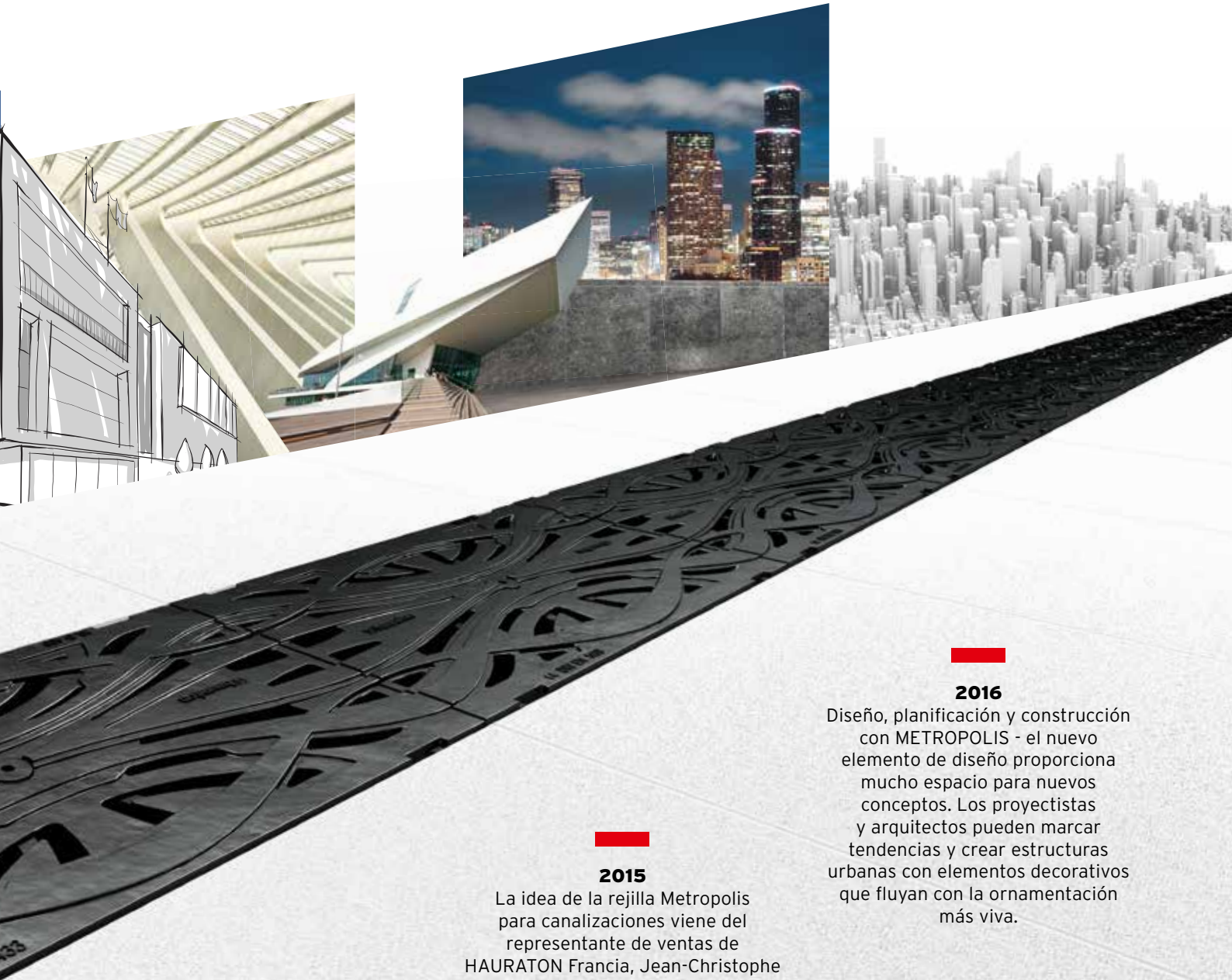

1927

La película 'Metrópolis', de Fritz Lang, ha influido en varios géneros desde su creación en 1927. Con la representación expresionista de una metrópoli futurista, el productor de cine desarrolló un leitmotiv que aún hoy inspira a artistas y diseñadores.

2015

La idea de la rejilla Metropolis para canalizaciones viene del representante de ventas de HAURATON Francia, Jean-Christophe Turgné. Su objetivo era, con un componente funcional como el canal de desagüe, crear estándares con respecto a la estética con el fin de iniciar proyectos de construcción específicos con detalles futuristas y decorativos.

2016

Diseño, planificación y construcción con METROPOLIS - el nuevo elemento de diseño proporciona mucho espacio para nuevos conceptos. Los proyectistas y arquitectos pueden marcar tendencias y crear estructuras urbanas con elementos decorativos que fluyan con la ornamentación más viva.

Opciones de Rejas **RECYFIX® PRO 100**

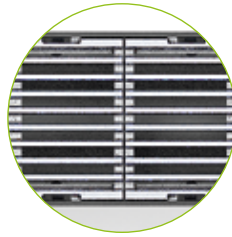

**Rejas longitudinales
de fundición dúctil,
galvanizadas**

Distancia entre barras: 9 mm

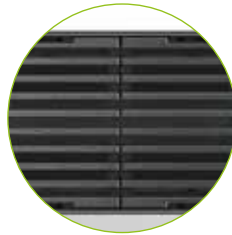

**Rejas longitudinales
de fundición dúctil,
recubierto de KTL**

Distancia entre barras: 9 mm

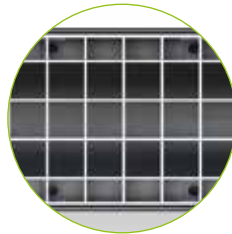

**Rejas de malla,
galvanizadas**

Anchura de la malla: 30 x 30 mm



**Rejas ranuradas y rejas
ranuradas reforzadas,
galvanizadas y de acero
inoxidable**

Distancia entre barras: 80 x 10 mm

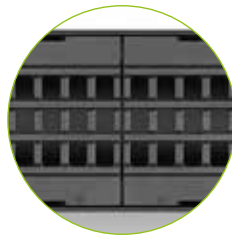

**GUGI rejas de malla de
fundición dúctil**

Anchura de la malla: 15 x 25 mm

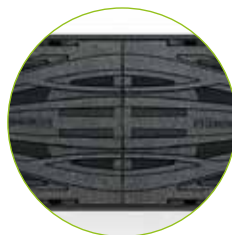

**Rejas de fundición dúctil,
METROPOLIS, recubierto
de KTL**

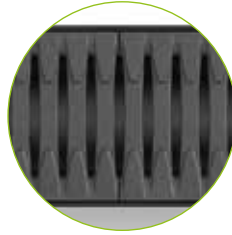

FIBRETEC®
Rejas ranuradas,
en Negro

Distancia entre barras: 9 mm

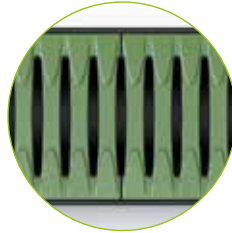
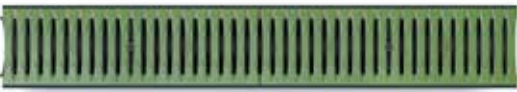

FIBRETEC®
Rejas ranuradas, en
Helecho

Distancia entre barras: 9 mm



FIBRETEC®
Rejas ranuradas, en
Arena

Distancia entre barras: 9 mm

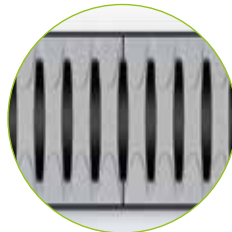

FIBRETEC®
Rejas ranuradas, en
Piedra

Distancia entre barras: 9 mm

RECYFIX®
PRO

RECYFIX®
STANDARD

CANAL
RANURADO

RECYFIX® POINT

TOP X

Opciones de Rejas **RECYFIX® PRO 150**



**Rejas longitudinales
de fundición dúctil,
recubierto de KTL**

Distancia entre barras: 9 mm

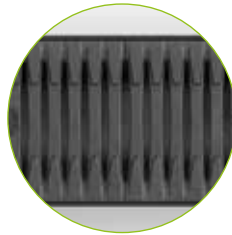

**FIBRETEC®
Rejas ranuradas de
fundición dúctil**

Distancia entre barras: 9 mm

Opciones de Rejas **RECYFIX® PRO 200**



**Rejas longitudinales
de fundición dúctil,
recubierto de KTL**

Distancia entre barras: 9 mm

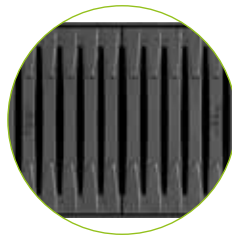

**FIBRETEC®
Rejas ranuradas de
fundición dúctil**

Distancia entre barras: 9 mm

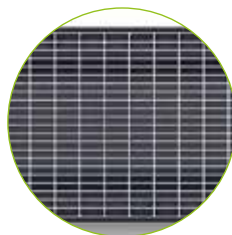

**Rejas de malla,
galvanizadas y de acero
inoxidable**

Distancia entre barras: 30 x 10 mm



**Rejas de fundición dúctil,
G-TEC**

Distancia entre barras: 2 x 85 x 9 mm

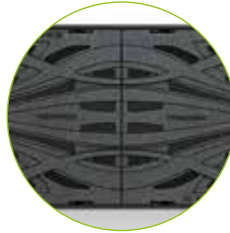

**Rejas de fundición dúctil,
METROPOLIS, recubierto de
KTL**

Opciones de Rejas
RECYFIX® PRO 300

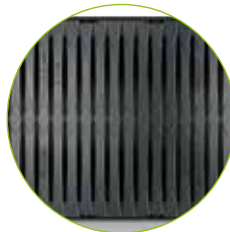

**Rejas de fundición dúctil,
G-TEC**

Distancia entre barras: 2 x 141 x 9 mm

RECYFIX®
PRO

RECYFIX®
STANDARD

CANAL
RANURADO

RECYFIX® POINT

TOP X

RECYFIX® PRO 100

Artículo combinado

RECYFIX® PRO 100, clase A 15

Tipo 01 con reja ranurada
SW 80/10 mm, cierre de
seguridad

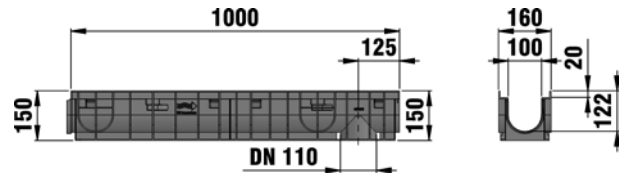
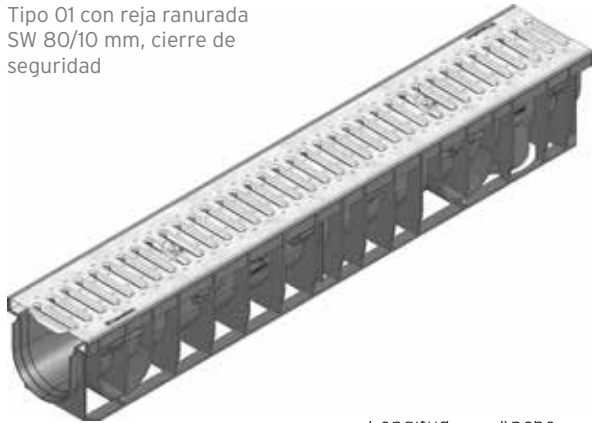

	Longitud mm	Ancho mm	Altura mm	Vista transversal del drenaje cm ²	Vista transversal de la toma cm ² /m	Peso kg	Núm. Artículo galvanizado	Núm. Artículo inoxidable
Tipo 01 con reja ranurada SW 80/10 mm, cierre de seguridad	1000	160	150	92	278	4,80	47021	47026
Tipo 0105 con reja ranurada SW 80/10 mm, cierre de seguridad	500	160	150	92	278	2,40	47022	47027
Tipo 010 con reja ranurada SW 80/10 mm, cierre de seguridad	1000	160	200	142	278	5,40	47023	47028
Tipo 01005 con reja ranurada SW 80/10 mm, cierre de seguridad	500	160	200	142	278	2,70	47024	47029
Tipo 020 con reja ranurada, SW 80/10 mm, cierre de seguridad	1000	160	250	192	278	6,60	48621	48622
Tipo 02005 con reja ranurada, SW 80/10, cierre de seguridad	500	160	250	192	278	3,20	48671	48672
Tipo 75 con reja ranurada SW 80/10 mm, cierre de seguridad	1000	160	75	35	278	4,00	47018	47012
Tipo 95 con reja ranurada SW 80/10 mm, cierre de seguridad	1000	160	95	55	278	4,60	47019	47013

La calidad del acero inoxidable es conforme con CNS 1.4301.

RECYFIX® PRO 100

RECYFIX® PRO 100, clase B 125

Tipo 01 con reja de plástico GUGI MW 15/25 mm, negro, bloqueado

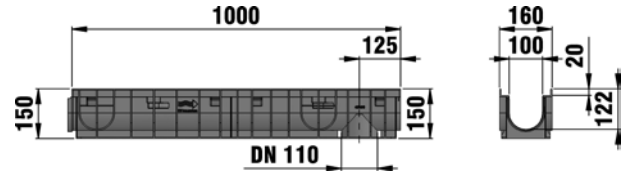
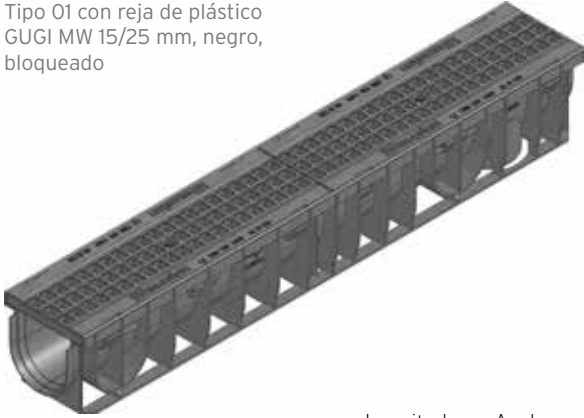

	Longitud mm	Ancho mm	Altura mm	Vista transversal del drenaje cm ²	Vista transversal de la toma cm ² /m	Peso kg	Núm. Artículo galvanizado	Núm. Artículo inoxidable
Tipo 01 con reja de plástico GUGI MW 15/25 mm, negro, bloqueado	1000	160	150	92	444	4,30	47035	-
Tipo 0105 con reja de plástico GUGI MW 15/25 mm, negro, bloqueado	500	160	150	92	444	2,10	47036	-
Tipo 010 con reja de plástico GUGI MW 15/25 mm, negro, bloqueado	1000	160	200	142	444	4,70	47040	-
Tipo 01005 con reja de plástico GUGI MW 15/25 mm, negro, bloqueado	500	160	200	142	444	2,50	47041	-
Tipo 020 con reja de plástico GUGI MW 15/25 mm, negro, bloqueado	1000	160	250	192	444	5,50	48623	-
Tipo 02005 con reja de plástico GUGI MW 15/25 mm, negro, bloqueado	500	160	250	192	444	2,80	48673	-
Tipo 75 con reja de plástico GUGI MW 15/25 mm, negro, bloqueado	1000	160	75	35	444	2,90	47032	-
Tipo 95 con reja de plástico GUGI MW 15/25 mm, negro, bloqueado	1000	160	95	55	444	3,60	47033	-
Tipo 01 con reja malla MW 30/10 mm, bloqueado	1000	160	150	92	1099	6,00	47034	47037
Tipo 0105 reja malla MW 30/10 mm, bloqueado	500	160	150	92	1080	3,00	47157	47158

La calidad del acero inoxidable es conforme con CNS 1.4301.

RECYFIX® PRO 100

RECYFIX® PRO 100, clase C 250

Tipo 01 con reja pasarela FIBRETEC,
SW 9, negra

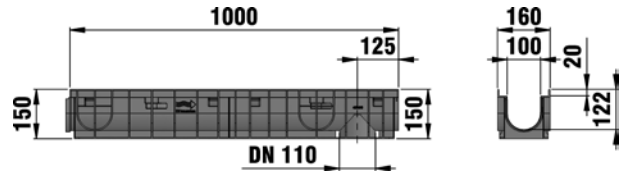

	Longitud mm	Ancho mm	Altura mm	Vista transversal del drenaje cm ²	Vista transversal de la toma cm ² /m	Peso kg	Núm. Artículo galvanizado	Núm. Artículo inoxidable
Tipo 01 con reja pasarela FIBRETEC ,SW 9, negra	1000	160	150	92	372	4,60	47055	-
Tipo 0105 con reja pasarela FIBRETEC ,SW 9, negra	500	160	150	92	372	2,30	47056	-
Tipo 010 con reja ranurada FIBRETEC ,SW 9, negra, cerrada	1000	160	200	142	372	4,90	47060	-
Tipo 01005 con reja pasarela FIBRETEC ,SW 9, negra	500	160	200	142	372	2,50	47061	-
Tipo 020 con reja ranurada diseño FIBRETEC SW 9 mm, en color negro, cierre de seguridad	1000	160	250	192	372	5,80	48625	-
Tipo 02005 con reja raurada FIBRETEC SW 9 mm, negro, cierre de seguridad	500	160	250	192	372	3,00	48675	-
Tipo 75 con reja ranurada FIBRETEC SW 9 mm, negra, cerrada	1000	160	75	35	372	3,40	47062	-
Tipo 95 con reja ranurada FIBRETEC SW 9 mm, negra, cerrada	1000	160	95	55	372	3,70	47063	-
Tipo 01 con reja pasarela de diseño FIBRETEC SW 9 mm, en el color Arena, cerrada	1000	160	150	92	372	4,40	47405	-
Tipo 0105 con reja ranurada de diseño FIBRETEC SW 9 mm, en el color Arena, cierre de seguridad	500	160	150	92	372	2,10	47421	-
Tipo 010 con reja pasarela diseño FIBRETEC SW 9mm, color Arena, cerrada	1000	160	200	142	372	4,90	47406	-
Tipo 01005 con reja ranurada de diseño FIBRETEC SW 9 mm, en el color Arena, cerrada	500	160	200	142	372	2,40	47422	-
Tipo 020 con reja pasarela de diseño FIBRETEC SW 9 mm, en el color Arena, cerrada	1000	160	250	192	372	5,80	47407	-
Tipo 02005 con reja ranurada de diseño FIBRETEC,color Sand, SW 9mm, cierre de seguridad	500	160	250	192	372	2,90	47423	-
Tipo 75 con reja pasarela diseño FIBRETEC SW 9mm, Color Arena, Clase C 250. cierre de seguridad	1000	160	75	35	372	3,30	47403	-
Tipo 95 con reja ranurada de diseño FIBRETEC SW 9mm, en color Arena, cerrada	1000	160	95	55	372	3,70	47404	-
Tipo 01 con reja ranurada de diseño FIBRETEC SW 9mm, en el color Helecho, cerrada	1000	160	150	92	372	4,60	47417	-
Tipo 0105 con reja ranurada de diseño FIBRETEC SW 9 mm, en color Helecho, cerrada	500	160	150	92	372	2,10	47427	-

RECYFIX® PRO 100

RECYFIX® PRO 100, clase C 250

Tipo 010 con reja ranurada diseño FIBRETEC SW 9 mm, en color Helecho, cerrada

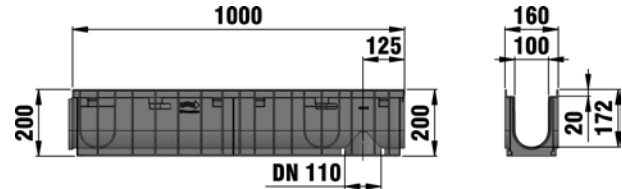

	Longitud mm	Ancho mm	Altura mm	Vista transversal del drenaje cm ²	Vista transversal de la toma cm ² /m	Peso kg	Núm. Artículo galvanizado	Núm. Artículo inoxidable
Tipo 010 con reja ranurada diseño FIBRETEC SW 9 mm, en color Helecho, cerrada	1000	160	200	142	372	4,90	47418	-
Tipo 01005 con reja ranurada de diseño FIBRETEC SW 9 mm, en el color Helecho, cerrada	500	160	200	142	372	2,40	47428	-
Tipo 02 con reja ranurada de diseño FIBRETEC SW 9 mm, en el color Helecho, cerrada	1000	160	250	192	372	5,80	47419	-
Tipo 02005 con reja ranurada de diseño FIBRETEC SW 9 mm,, en el color Helecho, cerrada	500	160	250	192	372	2,90	47429	-
Tipo 75 con reja ranurada de diseño FIBRETEC SW 9 mm, en el color Helecho, cerrada	1000	160	75	35	372	3,40	47415	-
Tipo 95 reja ranurada diseño FIBRETEC SW 9 mm, en color Helecho, cerrada	1000	160	95	55	372	3,70	47416	-
Tipo 01 con reja pasarela de diseño FIBRETEC SW 9 mm, en el color Piedra, cerrada	1000	160	150	92	372	4,40	47411	-
Tipo 0105 on reja ranurada de diseño FIBRETEC SW 9 mm, en color Piedra, cerrada	500	160	150	92	372	2,10	47424	-
Tipo 010 con reja pasarela diseño FIBRETEC SW 9mm, en color Piedra, cerrada	1000	160	200	142	372	4,90	47412	-
Tipo 01005 reja ranurada diseño FIBRETEC SW 9 mm, en color Piedra, cerrada	500	160	200	142	372	2,40	47425	-
Tipo 01 con reja pasarela de diseño FIBRETEC SW 9 mm, en el color Piedra, cerrada	1000	160	250	192	372	5,80	47413	-
Tipo 02005 con reja ranurada diseño FIBRETEC SW 9mm, en color Piedra , cierre de seguridad	500	160	250	192	372	2,90	47426	-
Tipo 75 con reja ranurada de diseño FIBRETEC SW 9 mm, en el color Piedra, cerrada	1000	160	75	35	372	3,40	47409	-
Tipo 95 con reja ranurada diseño FIBRETEC SW 9 MM, en color Piedra, cerrada	1000	160	95	55	372	3,70	47410	-
Tipo 01 con reja longitudinal de fundición dúctil, galvanizada, cierre de seguridad	1000	160	150	92	528	9,60	48636	-
Tipo 0105 con reja longitudinal de fundición dúctil, galvanizada, cierre de seguridad	500	160	150	92	528	5,20	48637	-
Tipo 010 con reja longitudinal de fundición dúctil, distancia entre barras 9 mm, galvanizada, cierre de seguridad	1000	160	200	142	528	10,10	48647	-

RECYFIX® PRO 100

RECYFIX® PRO 100, clase C 250

Tipo 010 con reja longitudinal de fundición dúctil, ranurado de 9 mm, recubierto de KTL, bloqueada

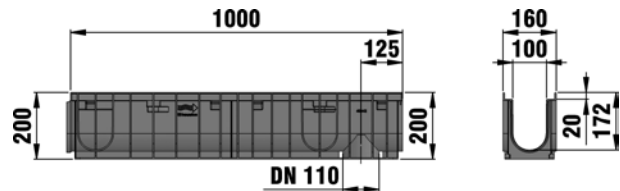
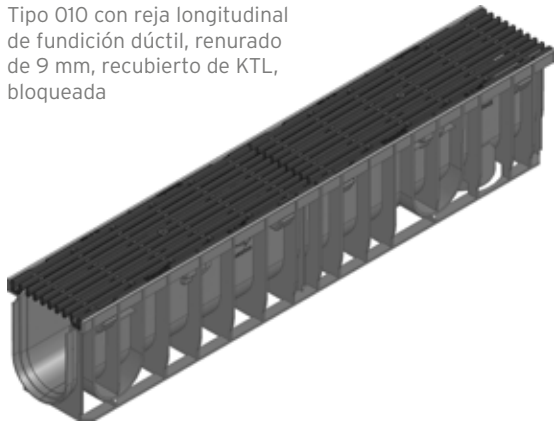

	Longitud mm	Ancho mm	Altura mm	Vista transversal del drenaje cm ²	Vista transversal de la toma cm ² /m	Peso kg	Núm. Artículo galvanizado	Núm. Artículo inoxidable
Tipo 01005 con reja longitudinal de fundición dúctil, distancia entre barras 9 mm, galvanizada, cierre de seguridad	500	160	200	142	528	5,00	48648	-
Tipo 75 con reja longitudinal de fundición dúctil, galvanizada, cierre de seguridad	1000	160	75	35	528	8,50	47068	-
Tipo 95 con reja longitudinal de fundición dúctil, galvanizada, cierre de seguridad	1000	160	95	55	528	8,90	47069	-
Tipo 01 con reja longitudinal de fundición dúctil, ranuras de 9mm, recubierto de KTL, bloqueada	1000	160	150	92	528	9,60	48634	-
Tipo 0105 con reja longitudinal de fundición dúctil, ranurado de 9 mm, recubierto de KTL, bloqueada	500	160	150	92	528	4,70	48635	-
Tipo 010 con reja longitudinal de fundición dúctil, ranurado de 9 mm, recubierto de KTL, bloqueada	1000	160	200	142	528	10,10	48645	-
Tipo 01005 con reja longitudinal de fundición dúctil, ranurado de 9 mm, recubierto de KTL, bloqueada	500	160	200	142	528	5,60	48646	-
Tipo 020 con reja longitudinal de fundición dúctil, recubierto de KTL, ancho de ranura 9 mm, cierre de seguridad	1000	160	250	192	528	11,40	48626	-
Tipo 02005 con reja longitudinal de fundición dúctil, SW 9, recubierto de KTL, negro, cierre de seguridad	500	160	250	192	528	5,70	48676	-
Tipo 75 con reja longitudinal de fundición dúctil, hendiduras de 9 mm, recubierto de KTL, bloqueada	1000	160	75	35	528	8,50	47038	-
Tipo 95 con reja longitudinal con hendiduras de 9 mm, recubierto de KTL, bloqueado	1000	160	95	55	528	9,00	47039	-
Tipo 01 con reja reforzada ranurada SW 80/10 mm, cerrada	1000	160	150	92	281	7,30	47074	47084
Tipo 0105 con reja reforzada ranurada SW 80/10 mm, cierre de seguridad	500	160	150	92	281	3,70	47075	47085
Tipo 010 con reja reforzada ranurada SW 80/10 mm, cierre de seguridad	1000	160	200	142	281	7,60	47076	47086
Tipo 01005 con reja reforzada ranurada SW 80/10 mm, cierre de seguridad	500	160	200	142	281	4,00	47077	47087

RECYFIX[®] PRO 100

RECYFIX[®] PRO 100, clase C 250

Tipo 020 con Reja reforzada ranurada, SW 80/10, cierre de seguridad

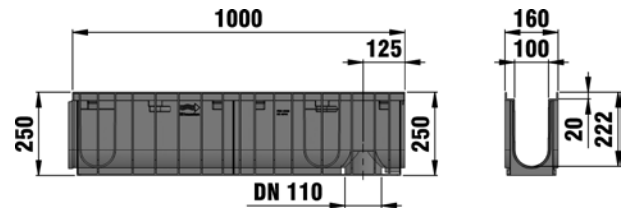

	Longitud mm	Ancho mm	Altura mm	Vista transversal del drenaje cm ²	Vista transversal de la toma cm ² /m	Peso kg	Núm. Artículo galvanizado	Núm. Artículo inoxidable
Tipo 020 con Reja reforzada ranurada, SW 80/10, cierre de seguridad	1000	160	250	192	281	9,00	48627	48628
Tipo 02005 con reja ranurada reforzada, SW 80/10, cierre de seguridad	500	160	250	192	281	4,50	48677	48678
Tipo 75 con reja reforzada de ranurada SW 80/10 mm, cierre de seguridad*	1000	160	75	35	281	6,50	47014	47016
Tipo 95 con reja reforzada ranurada, SW 80/10, cierre de seguridad	1000	160	95	55	281	6,90	47015	47017

La calidad del acero inoxidable es conforme con CNS 1.4301.

RECYFIX® PRO 100

RECYFIX® PRO 100, clase D 400

Tipo 01 con reja de fundición dúctil diseño METROPOLIS, recubierto de KTL, cierre de seguridad

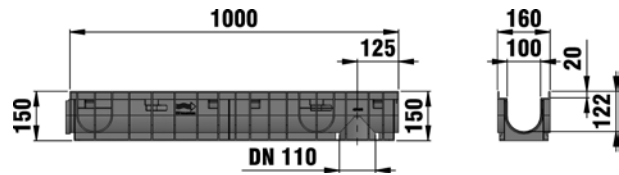

	Longitud mm	Ancho mm	Altura mm	Vista transversal del drenaje cm ²	Vista transversal de la toma cm ² /m	Peso kg	Nº de artículo
Tipo 01 con reja de fundición dúctil diseño METROPOLIS, recubierto de KTL, cierre de seguridad	1000	160	150	92	165	12,50	47002
Tipo 0105 con reja de fundición dúctil diseño METROPOLIS, recubierto de KTL, cierre de seguridad	500	160	150	92	165	6,20	47003
Tipo 010 con reja de fundición dúctil diseño METROPOLIS, recubierto de KTL, cierre de seguridad	1000	160	200	142	165	12,90	47057
Tipo 01005 con reja de fundición dúctil diseño METROPOLIS, negra, recubierto de KTL, cierre de seguridad	500	160	200	142	165	6,50	47058
Tipo 020 con reja de fundición dúctil diseño METROPOLIS, recubierto de KTL, cierre de seguridad	1000	160	250	192	165	13,90	48618
Tipo 02005 con reja de fundición dúctil diseño METROPOLIS, recubierto de KTL, cierre de seguridad	500	160	250	192	165	6,90	48619
Tipo 75 con reja de fundición dúctil diseño METROPOLIS, recubierto de KTL, cierre de seguridad	1000	160	75	35	165	11,40	47008
Tipo 95 con reja de fundición dúctil diseño METROPOLIS, recubierto de KTL, cierre de seguridad	1000	160	95	55	165	11,80	47009
Tipo 01 reja de fundición dúctil longitudinal, galvanizada, cierre de seguridad	1000	160	150	92	528	10,40	48632
Tipo 0105 con reja longitudinal de fundición dúctil, galvanizada, cierre de seguridad	500	160	150	92	528	5,20	48633
Tipo 010 con reja longitudinal de fundición dúctil, galvanizada, cierre de seguridad	1000	160	200	142	528	11,10	48643
Tipo 01005 con reja longitudinal de fundición dúctil, galvanizada, cierre de seguridad	500	160	200	142	528	5,50	48644
Tipo 75 con reja longitudinal de fundición dúctil, galvanizada, cierre de seguridad	1000	160	75	35	528	9,50	47066
Tipo 95 con reja longitudinal de fundición dúctil, galvanizada, cierre de seguridad	1000	160	95	55	528	10,00	47067
Tipo 01 con Reja en fundición dúctil longitudinal recubierto de KTL cierre de seguridad	1000	160	150	92	528	10,40	48630
Tipo 0105 con reja longitudinal de fundición dúctil, recubierto de KTL , cierre de seguridad	500	160	150	92	528	5,20	48631

RECYFIX® PRO 100

RECYFIX® PRO 100, clase D 400

Tipo 95 con reja longitudinal de fundición dúctil, galvanizada, cierre de seguridad

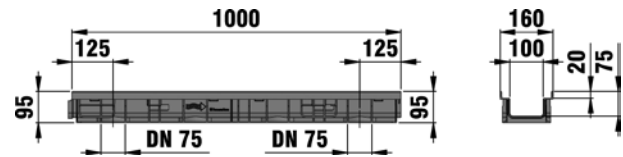
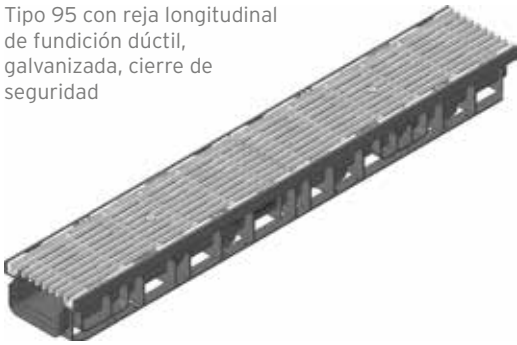

	Longitud mm	Ancho mm	Altura mm	Vista transversal del drenaje cm ²	Vista transversal de la toma cm ² /m	Peso kg	Nº de artículo
Tipo 010 con reja longitudinal de fundición dúctil, recubierto de KTL - cierre de seguridad	1000	160	200	142	528	11,10	48640
Tipo 0105 reja longitudinal de fundición dúctil, recubierto de KTL , cierre de seguridad	500	160	200	142	528	5,50	48641
Tipo 75 con reja longitudinal de fundición dúctil, recubierto de KTL, cierre de seguridad	1000	160	75	35	528	9,50	47064
Tipo 95 con reja longitudinal de fundición dúctil, recubierto de KTL, cierre de seguridad	1000	160	95	55	528	10,00	47065

RECYFIX® PRO 100

Accesorios

Sumideros



Sumidero con cestillo de PE y reja ranurada SW 80/10 mm, Clase A 15, cierre de seguridad

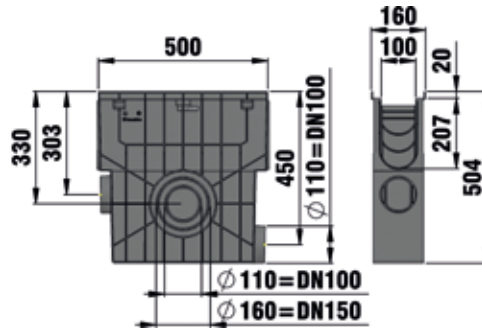

Sumidero con cestillo galvanizado y reja de plástico GUGI MW 15/25 mm, negro, Clase B 125, bloqueado



Sumidero con cestillo y reja ranurada diseño FIBRETEC SW 9 mm, en color Negro, Clase C 250, cierre de seguridad



Sumidero con cestillo y reja ranurada diseño FIBRETEC SW 9 mm, en color Arena, Clase C 250, cerrada

	Longitud mm	Ancho mm	Altura mm	Peso kg	Núm. Artículo galvanizado	Núm. Artículo inoxidable
Sumidero con cestillo de PE y reja ranurada SW 80/10 mm, Clase A 15, cierre de seguridad	500	160	504	5,70	47025	47043
Sumidero con cestillo galvanizado y reja de plástico GUGI MW 15/25 mm, negro, Clase B 125, bloqueado	500	160	504	5,90	47053	-
Sumidero con cestillo de acero galvanizado y reja malla MW 30/10 mm, Clase B 125, bloqueado	500	160	504	6,40	47052	47059
Sumidero con cestillo y reja ranurada diseño FIBRETEC SW 9 mm, en color Negro, Clase C 250, cierre de seguridad	500	160	504	5,90	47054	-
Sumidero con cestillo y reja ranurada diseño FIBRETEC SW 9 mm, en color Arena, Clase C 250, cerrada	500	160	504	5,90	47408	-
Sumidero con cestillo y reja ranurada diseño FIBRETEC SW 9 mm, en color Helecho, Clase C 250, cierre de seguridad	500	160	504	5,90	47420	-
Sumidero con cestillo y reja ranurada diseño FIBRETEC SW 9mm, en color Piedra, Clase C 250, cierre de seguridad	500	160	504	5,90	47414	-
Sumidero con cestillo y reja longitudinal de fundición dúctil, galvanizado, Clase C 250, cierre de seguridad	500	160	504	8,10	48656	-
Sumidero con cestillo y reja longitudinal de fundición dúctil, recubierto de KTL, Clase C 250, cerrada	500	160	504	8,10	48655	-
Sumidero con cestillo y reja reforzada ranurada SW 80/10, Clase C 250, cerrada	500	160	504	7,10	47078	47088
Sumidero con cestillo y reja de fundición dúctil diseño METROPOLIS, recubierto de KTL, cierre de seguridad	500	160	504	9,50	48657	-
Sumidero con cestillo y reja longitudinal de fundición dúctil, galvanizada, cierre de seguridad	500	160	504	8,10	48654	-
Sumidero con cestillo y reja longitudinal de fundición dúctil, negro, recubierto de KTL, cierre de seguridad	500	160	504	8,60	48653	-

La calidad del acero inoxidable es conforme con CNS 1.4301.

RECYFIX® PRO 100

Tapas



Pared frontal cerrada, de PE-PP, tipo 01



Pared frontal para salida de PE-PP, tipo 01

	Longitud mm	Ancho mm	Altura mm	Peso kg	Nº de artículo
Pared frontal cerrada, de PE-PP, tipo 01	-	160	124	0,00	48681
Pared frontal para salida de PE-PP, tipo 01	-	160	200	0,10	48691
Pared frontal cerrada, de PE-PP, tipo 010	-	160	176	0,10	47082
Tapa de PE-PP cerrada / con salida DN 70/100 para tipo 010	-	160	201	0,10	47093
Tapa de PP, tipo 020	-	160	250	0,10	48683
Tapa de PP con salida DN 110, tipo 020	-	160	250	0,10	48695
Tapa Tipo 75	-	160	61	0,00	47097
Pared frontal cerrada, de PE-PP para tipo 95	-	160	81	0,00	47098

Más accesorios



Trampa de olores de sumidero 100



Sifón, vertical, DN 100



Trampa de olores, vertical DN 100 para RECYFIX 100



Adaptador para pendiente escalonada, de Tipo 01 a Tipo 010, de Tipo 010 a Tipo 020

	Longitud mm	Ancho mm	Altura mm	Peso kg	Nº de artículo
Trampa de olores de sumidero 100	75	78	135	0,10	967
Sifón, vertical, DN 100	-	187	181	0,60	40295
Trampa de olores, vertical DN 100 para RECYFIX 100	-	-	203	0,40	40294
Sifón DN 100, exterior	-	-	-	0,40	961
Adaptador para encaje DN/OD 75 a tubo PVC-U DN/OD 110	-	-	-	0,10	1193
Cestillo colector vertical.	100	100	85	0,00	40293
Adaptador para pendiente escalonada, de Tipo 01 a Tipo 010, de Tipo 010 a Tipo 020	189	108	88	0,20	48790
Material de sellado RECYFIX, 290 ml	-	-	-	0,30	19053
RECYFIX imprimación, 250 ml	-	-	-	0,50	19054
Segueta RECYFIX, Ø 102 mm, con almacenaje y taladro	-	-	-	0,60	980

RECYFIX® PRO 150

Artículo combinado

RECYFIX® PRO 150, clase B 125

Tipo 01 con reja ranurada
FIBRETEC, SW 9 mm,
negra, bloqueada

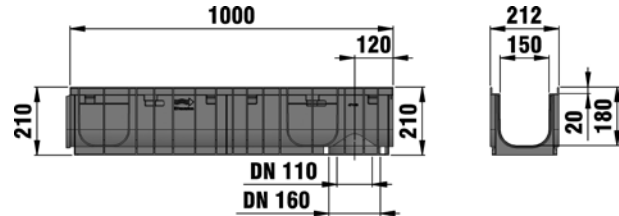

	Longitud mm	Ancho mm	Altura mm	Vista transversal del drenaje cm ²	Vista transversal de la toma cm ² /m	Peso kg	Núm. Artículo galvanizado	Núm. Artículo inoxidable
Tipo 01 con reja ranurada FIBRETEC, SW 9 mm, negra, bloqueada	1000	212	210	230	500	7,40	47135	-
Tipo 0105 con reja ranurada FIBRETEC, SW 9mm, negra, bloqueada	500	212	210	230	500	3,70	47136	-
Tipo 115 con reja ranurada FIBRETEC, SW 9 mm, negra, bloqueada	1000	212	115	116	500	6,10	47133	-
Tipo 01 con Reja malla MW 30/10 mm, bloqueado	1000	212	210	230	1490	8,60	47140	47141
Tipo 0105 con reja malla MW 30/10 mm, bloqueado	500	212	210	230	1468	4,40	47147	47148

La calidad del acero inoxidable es conforme con CNS 1.4301.

RECYFIX® PRO 150

RECYFIX® PRO 150, clase C 250

Tipo 115 con reja longitudinal de fundición dúctil, recubierto de KTL, cierre de seguridad

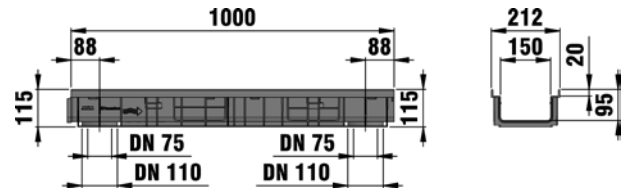
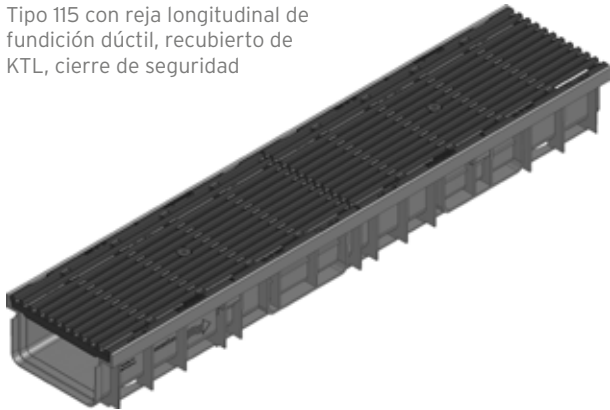

	Longitud mm	Ancho mm	Altura mm	Vista transversal del drenaje cm ²	Vista transversal de la toma cm ² /m	Peso kg	Nº de artículo
Tipo 01 con reja longitudinal de fundición dúctil, recubierto de KTL, cierre de seguridad	1000	212	210	230	740	17,20	47131
Tipo 0105 con reja longitudinal de fundición dúctil, recubierto de KTL, cierre de seguridad	500	212	210	230	740	8,60	47137
Tipo 115 con reja longitudinal de fundición dúctil, recubierto de KTL, cierre de seguridad	1000	212	115	116	740	15,90	47134

RECYFIX® PRO 150

Accesorios

Sumideros

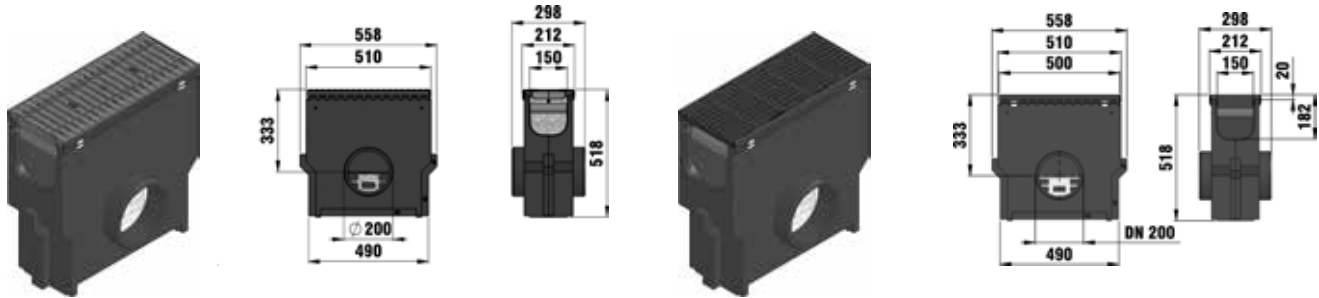

Sumidero con cestillo galvanizado y reja FIBRETEC pasarela, SW 9 mm, negro, clase B 125, cierre de seguridad

Sumidero con cestillo galvanizado y reja longitudinal de fundición dúctil, recubierto de KTL, clase C 250, cierre de seguridad

	Longitud mm	Ancho mm	Altura mm	Peso kg	Núm. Artículo galvanizado	Núm. Artículo inoxidable
Sumidero con cestillo galvanizado y reja FIBRETEC pasarela, SW 9 mm, negro, clase B 125, cierre de seguridad	500	212	518	18,70	47153	-
Sumidero con cestillo galvanizado y reja longitudinal de fundición dúctil, recubierto de KTL, clase C 250, cierre de seguridad	500	212	518	23,60	47154	-
Sumidero con cestillo de acero galvanizado y Reja de fundición dúctil MW 30/10 mm, clase B 125, cierre de seguridad	500	212	518	18,60	47155	47156

La calidad del acero inoxidable es conforme con CNS 1.4301.

Tapas

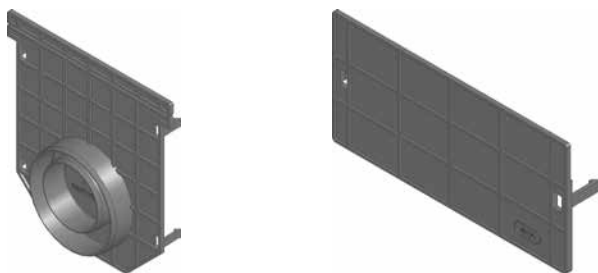

Tapa inicio final combinado hecho de PE-PP cerrado con salidas DN 70/100, para tipo 010

Pared frontal, cerrada, de PE-PP, tipo 115

	Longitud mm	Ancho mm	Altura mm	Peso kg	Nº de artículo
Tapa inicio final combinado hecho de PE-PP cerrado con salidas DN 70/100, para tipo 010	-	210	218	0,10	40591
Pared frontal, cerrada, de PE-PP, tipo 115	-	208	100	0,00	47197

RECYFIX® PRO 150

Más accesorios

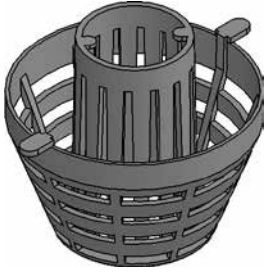

Cestillo colector vertical.



Sifón, vertical, DN 100



Trampa de olores, vertical DN 100 para RECYFIX 100



Cestillo DN 150



Material de sellado RECYFIX, 290 ml



RECYFIX imprimación, 250 ml

	Longitud mm	Ancho mm	Altura mm	Peso kg	Nº de artículo
Cestillo colector vertical.	100	100	85	0,00	40293
Sifón, vertical, DN 100	-	187	181	0,60	40295
Trampa de olores, vertical DN 100 para RECYFIX 100	-	-	203	0,40	40294
Cestillo DN 150	-	-	180	0,80	2191
Material de sellado RECYFIX, 290 ml	-	-	-	0,30	19053
RECYFIX imprimación, 250 ml	-	-	-	0,50	19054
Segueta RECYFIX, Ø 102 mm, con almacenaje y taladro	-	-	-	0,60	980

RECYFIX®PRO 200

Artículo combinado

RECYFIX®PRO 200, clase B 125

Tipo 010 con reja ranurada
FIBRETEC SW 9 mm, negro,
bloqueado

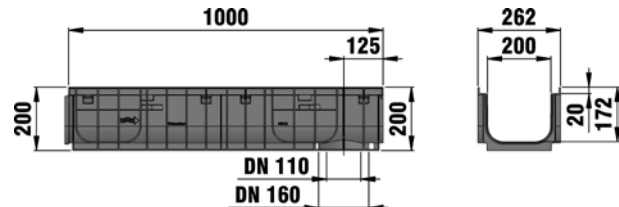

	Longitud mm	Ancho mm	Altura mm	Vista transversal del drenaje cm ²	Vista transversal de la toma cm ² /m	Peso kg	Núm. Artículo galvanizado	Núm. Artículo inoxidable
Tipo 010 con reja ranurada FIBRETEC SW 9 mm, negro, bloqueado	1000	262	200	294	656	8,30	47246	-
Tipo 115 con reja ranurada FIBRETEC SW 9 mm, negra, bloqueada	1000	262	115	150	656	7,00	47233	-
Tipo 010 reja malla, MW 30/10, cerrada	1000	262	200	294	1912	11,00	47248	47249
Tipo 01005 con reja malla MW 30/10 mm, cerrada	500	262	200	294	1912	5,10	47243	47244

La calidad del acero inoxidable es conforme con CNS 1.4301.

RECYFIX®PRO 200, clase C 250

Tipo 010 con reja
longitudinal de fundición
dútil, recubierto de KTL,
cierre de seguridad

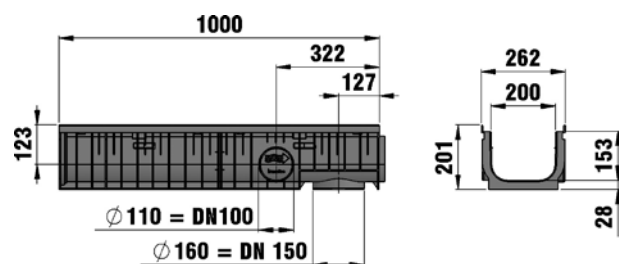

	Longitud mm	Ancho mm	Altura mm	Vista transversal del drenaje cm ²	Vista transversal de la toma cm ² /m	Peso kg	Nº de artículo
Tipo 010 con reja longitudinal de fundición dútil, recubierto de KTL, cierre de seguridad	1000	262	200	294	951	22,60	47247
Tipo 115 con reja longitudinal de fundición dútil, recubierto de KTL, cierre de seguridad	1000	262	115	150	951	21,60	47234
Tipo 010 con reja G-TEC, negro, recubierto de KTL, cierre de seguridad	1000	262	200	294	595	20,60	47240
Tipo 115 con reja G-TEC, negro, recubierto de KTL, bloqueado	1000	262	115	150	595	19,30	47231

RECYFIX® PRO 200

RECYFIX® PRO 200, clase D 400

Tipo 010 con reja G-TEC,
recubierto de KTL clase D
400, bloqueada

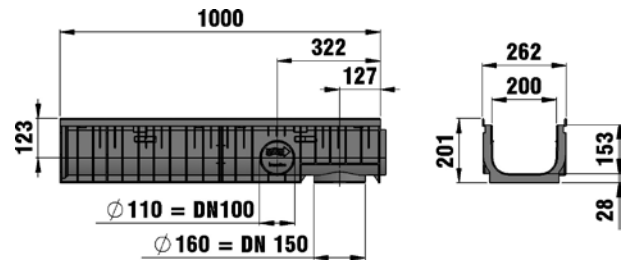

Tipo 115 reja de fundición dúctil
diseño METROPOLIS recubierto
de KTL, cierre de seguridad

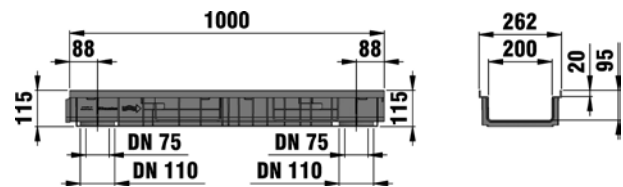

	Longitud mm	Ancho mm	Altura mm	Vista transversal del drenaje cm ²	Vista transversal de la toma cm ² /m	Peso kg	Nº de artículo
Tipo 010 con reja G-TEC, recubierto de KTL clase D 400, bloqueada	1000	262	200	294	595	20,60	47245
Tipo 115 con reja G-TEC, recubierto de KTL, Clase D 400, bloqueada	1000	262	115	150	595	19,30	47232
Tipo 010 con reja de fundición dúctil diseño METROPOLIS, recubierto de KTL, cierre de seguridad	1000	262	200	294	279	23,80	47272
Tipo 01005 con reja de fundición dúctil diseño METROPOLIS, recubierto de KTL, cerrada	500	262	200	294	279	12,30	47273
Tipo 115 reja de fundición dúctil diseño METROPOLIS recubierto de KTL, cierre de seguridad	1000	262	115	150	279	23,80	47271

RECYFIX® PRO 200

Accesorios

Sumideros



Sumidero con cestillo galvanizado y reja pasarela FIBRETEC, cl B 125, cierre de seguridad



Sumidero con cestillo de PE y reja de fundición dúctil diseño METROPOLIS, recubierto de KTL, cierre de seguridad

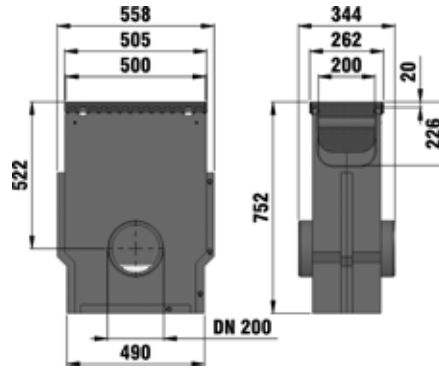

	Longitud mm	Ancho mm	Altura mm	Peso kg	Núm. Artículo galvanizado	Núm. Artículo inoxidable
Sumidero con cestillo galvanizado y reja pasarela FIBRETEC, cl B 125, cierre de seguridad	500	262	752	28,90	47253	-
Sumidero con cestillo galvanizado y reja malla MW 30/30, clase B 125, cierre de seguridad	500	262	752	30,10	47256	47257
Sumidero con cestillo galvanizado y reja longitudinal de fundición dúctil, recubierto de KTL, clase C 250, cierre de seguridad	500	262	752	36,20	47254	-
Sumidero con cestillo galvanizado y reja de fundición dúctil G-TEC, recubierto de KTL, clase C 250, cierre de seguridad	500	262	752	35,40	47252	-
Sumidero con cestillo galvanizado y reja de fundición dúctil G-TEC, cl D 400, cerrada	500	262	752	35,40	47255	-
Sumidero con cestillo de PE y reja de fundición dúctil diseño METROPOLIS, recubierto de KTL, cierre de seguridad	500	262	752	37,20	47278	-

La calidad del acero inoxidable es conforme con CNS 1.4301.

Tapas



Tapa inicio/fin en PP para canal tipo 010 con manguito DN 100



Tapa cerrada tipo 115

	Longitud mm	Ancho mm	Altura mm	Peso kg	Nº de artículo
tapa inicio/fin en PP para canal tipo 010 con manguito DN 100	-	258	217	0,20	41387
tapa cerrada tipo 115	-	262	100	0,10	47297

RECYFIX® PRO 200

Más accesorios



Sifón, vertical, DN 100



Trampa de olores, vertical DN 100 para RECYFIX 100

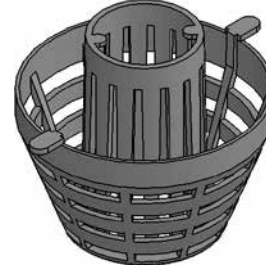

Cestillo colector vertical.



Cestillo DN 150



Material de sellado RECYFIX, 290 ml



RECYFIX imprimación, 250 ml

	Longitud mm	Ancho mm	Altura mm	Peso kg	Nº de artículo
Sifón, vertical, DN 100	-	187	181	0,60	40295
Trampa de olores, vertical DN 100 para RECYFIX 100	-	-	203	0,40	40294
Cestillo colector vertical.	100	100	85	0,00	40293
Cestillo DN 150	-	-	180	0,80	2191
Material de sellado RECYFIX, 290 ml	-	-	-	0,30	19053
RECYFIX imprimación, 250 ml	-	-	-	0,50	19054
Segueta RECYFIX, Ø 102 mm, con almacenaje y taladro	-	-	-	0,60	980

RECYFIX®PRO 300

Artículo combinado

RECYFIX®PRO 300, clase C 250

Tipo 010 con reja G-TEC,
recubierto de KTL, negra,
bloqueada

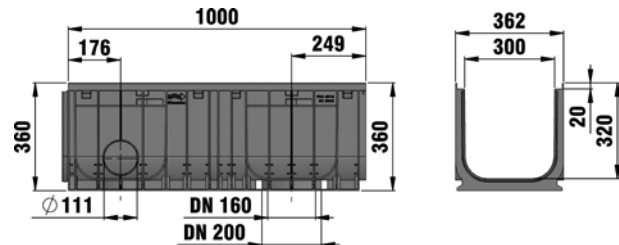

Longitud mm	Ancho mm	Altura mm	Vista transversal del drenaje cm ²	Vista transversal de la toma cm ² /m	Peso kg	Nº de artículo
----------------	-------------	--------------	--------------------------------------------------------	----------------------------------------------------------	---------	-------------------

Tipo 010 con reja G-TEC, recubierto de KTL, negra,
bloqueada

1000	362	360	873	960	38,10	49744
------	-----	-----	-----	-----	-------	-------

RECYFIX®PRO 300, clase D 400

Tipo 010 con reja G-TEC,
recubierto de KTL, negro,
bloqueado

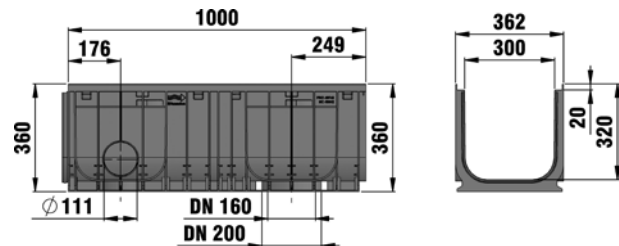

Longitud mm	Ancho mm	Altura mm	Vista transversal del drenaje cm ²	Vista transversal de la toma cm ² /m	Peso kg	Nº de artículo
----------------	-------------	--------------	--------------------------------------------------------	----------------------------------------------------------	---------	-------------------

Tipo 010 con reja G-TEC, recubierto de KTL, negro,
bloqueado

1000	362	360	873	960	38,10	49745
------	-----	-----	-----	-----	-------	-------

RECYFIX® PRO 300

Accesorios

Sumideros

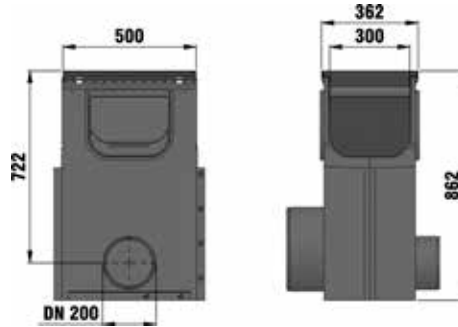

Sumidero con cestillo de acero galvanizado y reja de fundición dúctil G-TEC, SW 2x141/9 mm, negro, recubierto de KTL, clase C 250, cerrada, con salida UPVC DN 200

	Longitud mm	Ancho mm	Altura mm	Peso kg	Nº de artículo
Sumidero con cestillo de acero galvanizado y reja de fundición dúctil G-TEC, SW 2x141/9 mm, negro, recubierto de KTL, clase C 250, cerrada, con salida UPVC DN 200	500	362	862	52,00	32329
Sumidero con cestillo de acero galvanizado y Reja de fundición dúctil G-TEC, SW 2X141/9 mm, negro, recubierto de KTL, clase C 250, cierre de seguridad, tubo con salida UPVC DN 315	500	362	862	52,00	32336

Tapas



Tapa ciega cerrada, galvanizado, Tipo 010

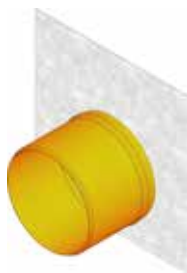

Tapa con salida horizontal UPVC-salida DN 200, galvanizado, Tipo 010

	Longitud mm	Ancho mm	Altura mm	Peso kg	Nº de artículo
Tapa ciega cerrada, galvanizado, Tipo 010	-	360	360	1,90	49783
Tapa con salida horizontal UPVC-salida DN 200, galvanizado, Tipo 010	-	360	360	2,60	49791

RECYFIX® PRO 300

Más accesorios



Material de sellado RECYFIX,
290 ml



RECYFIX imprimación, 250 ml



Cestillo DN 150

	Longitud mm	Ancho mm	Altura mm	Peso kg	Nº de artículo
Material de sellado RECYFIX, 290 ml	-	-	-	0,30	19053
RECYFIX imprimación, 250 ml	-	-	-	0,50	19054
Cestillo DN 150	-	-	180	0,80	2191

La forma de descargar las especificaciones en hauraton.com

1 Vaya a la página del producto

- Elija la opción.

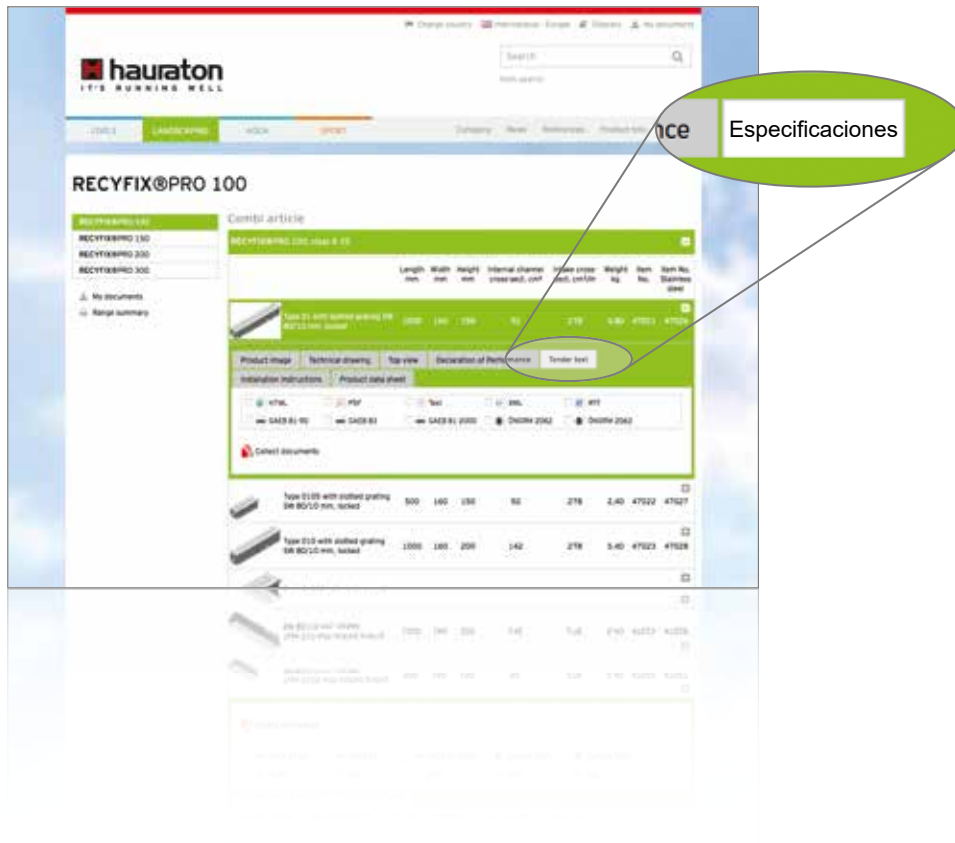

2 Elija el formato necesario y añádalo a sus documentos

3 Descargue el texto con las especificaciones

- Vaya a „Mis documentos“.